

# EURODECOR EUROBLOCK

*Soluciones para Ventanas  
y Puertas de Aluminio y Pvc*



**GIMENEZ GANGA**

®





Con motivo de la entrada en vigor del nuevo código técnico de edificación, el cual, exige un mayor nivel de aislamiento térmico y acústico, Giménez Ganga diseña una nueva gama de testeros fabricados en material plástico ABS con lo que se consigue una rotura térmica total en el cajón de persiana. Para no disminuir las propiedades mecánicas de dichos testeros con relación a los tradicionales testeros de aluminio, Giménez Ganga junto con AIJU (Instituto Tecnológico), investigan en el desarrollo de un nuevo material plástico ABS con unas propiedades mecánicas muy altas (hasta el momento desconocidas), que permiten la fabricación de testeros de ABS con pivote central de muy alta resistencia mecánica.

La nueva gama de testeros de ABS engloba dos modelos de cajón, el ya conocido **EUROBLOCK** y un nuevo modelo llamado **EURODECOR** con unas propiedades de aislamiento acústico y térmico superiores debido al sistema de aislamiento con rotura de onda acústica en toda la superficie de la tapa de registro, además de unas gomas a lo largo de las juntas de cierre que permiten el sellado hermético. Para estos dos modelos de cajón se desarrollan una serie de accesorios y soluciones técnicas, que permiten superar las limitaciones técnicas que hasta la fecha tenían los distintos testeros de ABS del mercado.

CAJÓN INSTALADO

EN VENTANAS Y PUERTAS DE PVC



CAJÓN INSTALADO  
EN VENTANAS Y PUERTAS DE ALUMINIO



# Perfiles EURODECOR

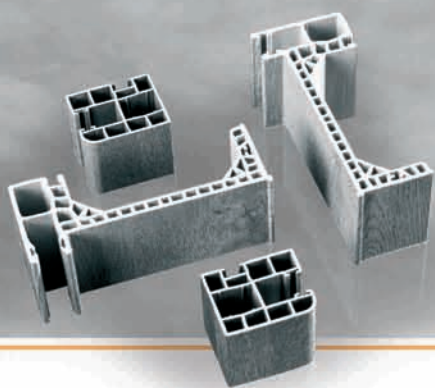

PERFIL DE PVC

## CARACTERÍSTICAS

- Con la nueva tapa de PVC se consigue un nivel superior de aislamiento térmico y acústico.
- Ahorro de costes en almacenaje, ya que con nuestro sistema suprimimos el uso del poliespan.
- Ahorro de costes en la mano de obra por la mayor facilidad y rapidez en el corte y montaje pues en el perfil de PVC esta ensamblado en una sólo pieza.
- Única tapa de cajón de PVC existente en el mercado de estas características fabricado exclusivamente por **Gimenez Ganga**.
- Acabado superficial: **Foliados y una gran variedad de colores de la carta RAL.**



## SISTEMA DE AMORTIGUACIÓN TÉRMICA Y ACÚSTICA INCORPORADO THERMO-ACOUSTIC SYSTEM.

Como ocurre en los sistemas de aislamiento de doble vidrio ( en el que el vacío intermedio no permite la transmisión térmica ni acústica), **Gimenez Ganga** ha desarrollado y registrado el sistema de amortiguación **Thermo-Acoustic System**.

Este sistema consiste en que la tapa flotante recibe las vibraciones provocadas por el sonido y por medio de nódulos elásticos se disipa la vibración no transmitiendo el ruido al interior de la vivienda.

Además se dispone de 3 puntos de cierre hermético por la acción de unas franjas elásticas que sellan la unión entre la tapa de registro y el perfil superior e inferior, sellando cualquier fuga térmica y aislando por medio de su doble cámara.

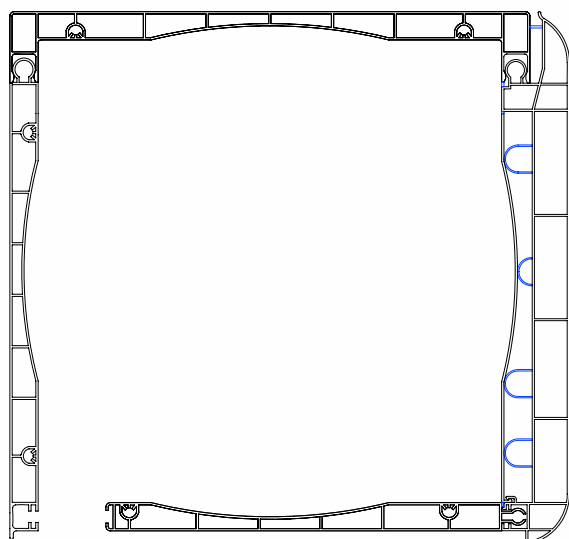

DETALLE DE MONTAJE

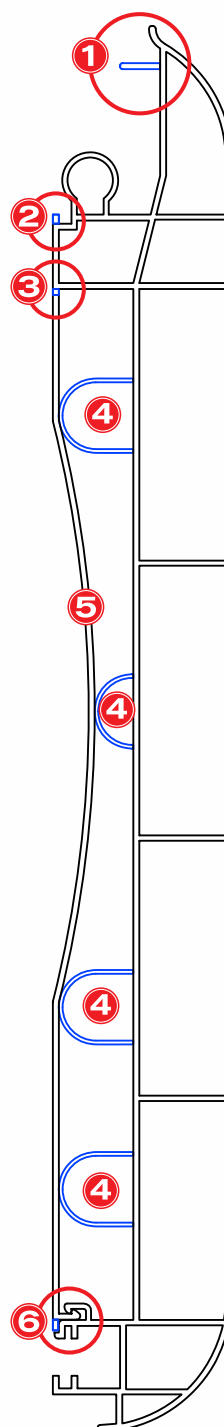

- 1 JUNTA DE SELLADO:**  
En forma de aleta, que facilita la introducción y extracción de la tapa
- 2 JUNTA DE SELLADO:**  
Unión con el perfil superior
- 3 JUNTA AMORTIGUADORA:**  
Unión con la tapa flotante para evitar la transmisión de la vibración
- 4 NODULOS DE AMORTIGUACIÓN:**  
Rompen la vibración provocada en la tapa flotante, impidiendo su transmisión al interior de la vivienda.
- 5 TAPA FLOTANTE**
- 6 JUNTA DE SELLADO Y AMORTIGUACIÓN:**  
Unión con el perfil inferior

# Perfiles EURODECOR

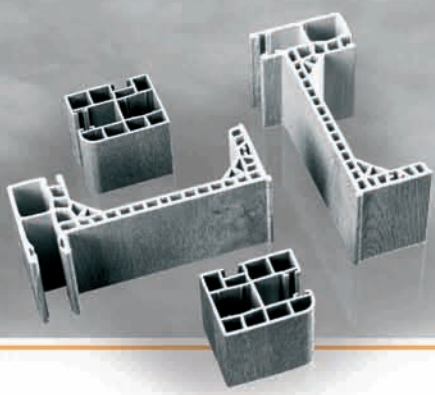

PERFIL  
DE  
ALUMINIO

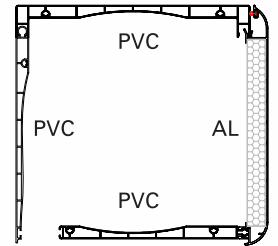

3x1  
REGISTRO DE ALUMINIO

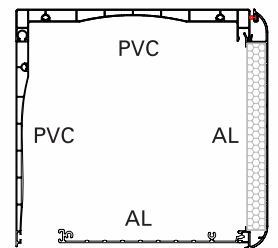

2x2  
REGISTRO E INFERIOR  
DE ALUMINIO

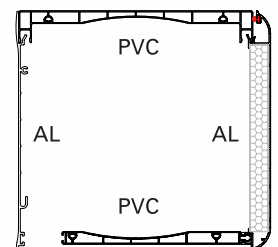

2x2  
REGISTRO Y EXTERIOR  
DE ALUMINIO

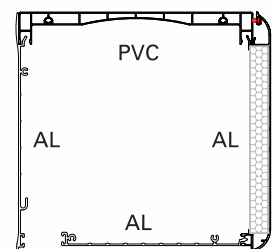

1x3  
REGISTRO, INFERIOR Y  
EXTERIOR DE ALUMINIO

## CARACTERÍSTICAS

- El perfil de Aluminio se ha diseñado principalmente para el uso de carpinterías de aluminio, para así conseguir cualquier acabado como: **Lacado Ral, Anodizado y Veteado Madera.**
- Alojamiento para junta de cierre hermético contra el perfil superior.
- Posibilidad de instalación combinando varias partes de aluminio.





CAJÓN  
sin  
ENRASAR

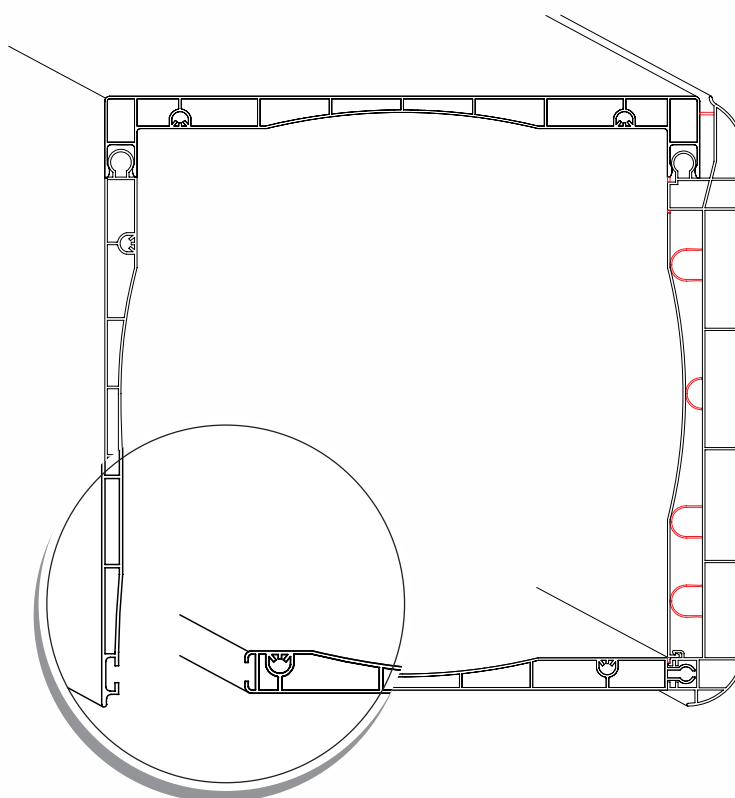
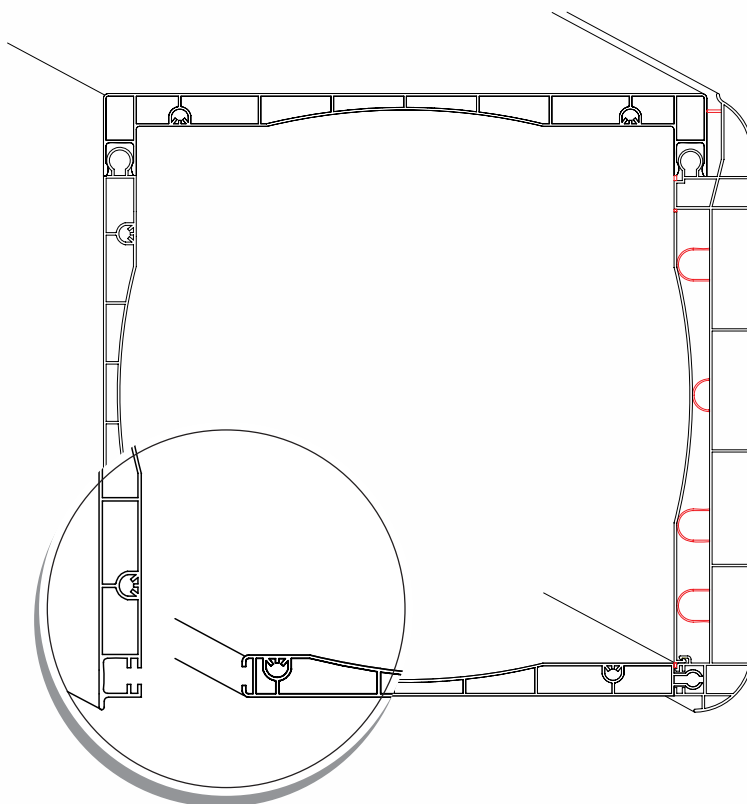

CAJÓN  
ENRASADO



Testero lateral  
EUROBLOCK

A



Testero lateral  
EURODECOR

B



Testero Central

C



Testero Central  
Pasante  
Agujero de 95 y 140

D



Testero Central  
Sencillo

E



Testero Central  
Sencillo Pasante

F

## Montaje de una persiana Sencillo



### Piezas

1 Juego A ó B

1 Unidad I

Para Disco Cinta: 20

1 Unidad G

1 Unidad H

Para Disco Cinta: 14/18

2 Unidades G

### CARACTERÍSTICAS

- Las placas de contención se fijan a los testeros por medio de un fuerte apriete que elimina el problema de expulsión provocado por las diferencias de temperatura.
- En el modelo Eurodecor, se suministra una goma – espuma ranurada para garantizar un sellado hermético.
- Es el único modelo de testero ABS del mercado de una sola pieza que permite el clipaje modular de los embudos sin necesidad de tornillos.





Placa de Contención  
Eje: 42 ó 60



Placa de Contención  
Disco cinta 20



Jgo. Embudos



Anillos Rodamiento  
para Eje: 42 ó 60



Placa Clipaje  
Motor  
Cajón 155 ó 185-200



Tope Regulable para  
desplazamiento  
de 32 a 70 mm.



Refuerzo  
Metálico

G

H

I

J

K

L

M

## Montaje de una persiana

Desplazamiento Lateral



### CARACTERÍSTICAS

- Gracias a nuestros topes regulables, conseguimos realizar cualquier desplazamiento desde 32 mm a 70 mm con total facilidad y rapidez, sin necesidad de agujerear los perfiles de cajón.
- Simplemente se prepara el tope a la medida deseada, se clipa al testero lateral por un extremo y al testero central pasante por el otro, quedando ensamblado. Consiguiendo un desplazamiento mucho más preciso que con el sistema tradicional de atornillado.
- Se debe utilizar el testero central desplazado con agujero de  $\varnothing 140$  para tener la posibilidad de sacar el disco en el caso que sea necesario.

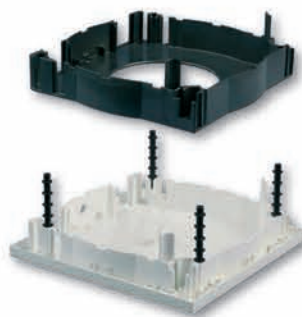

### Piezas

A ó B 1 Juego

D 1 Unidad  
de 140  $\varnothing$

G 2 Unidades  
Eje: 42

I 1 Unidad

L 4 Unidades



Testero lateral  
EUROBLOCK

A



Testero lateral  
EURODECOR

B



Testero Central

C



Testero Central  
Pasante  
Agujero de 95 y 140

D



Testero Central  
Sencillo

E



Testero Central  
Sencillo Pasante

F

## Montaje de una persiana

2 Desplazamientos Laterales



### Piezas

1 Juego A ó B

2 Unidades de 140 D

2 Unidades Eje: 42 G

1 Unidad I

8 Unidades L

### CARACTERÍSTICAS

- Con el sistema de testero de desplazamiento del que se dispone, se logra realizar desplazamientos laterales con cualquier tipo de guía de Aluminio o PVC, ya que los testeros disponen del mismo clipaje modular que los testeros laterales.





Placa de Contención  
Eje: 42 ó 60



Placa de Contención  
Disco cinta 20



Jgo. Embudos



Anillos Rodamiento  
para Eje: 42 ó 60



Placa Clipaje  
Motor  
Cajón 155 ó 185-200



Tope Regulable para  
desplazamiento  
de 32 a 70 mm.



Refuerzo  
Metálico

G

H

I

J

K

L

M

## Montaje de dos persianas

1 Sólo Accionamiento

1 Sólo Eje

Testero central sencillo Pasante



### CARACTERÍSTICAS

- Para la fabricación de compactos divididos, pero con un solo accionamiento y guía central de PVC, la mejor opción es la utilización de nuestro Testero Central Sencillo Pasante junto con el Anillo Rodamiento que ayuda a que la persiana trabaje perfectamente y no fleche el eje. Con la guía de Pvc se consigue reducir al máximo la vista de la guía central.

GUIA DOBLE-PVC 60x45

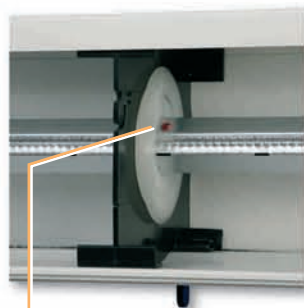
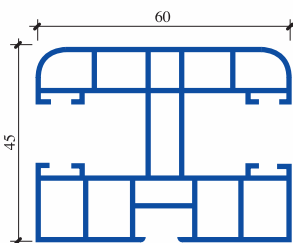

Colocación del  
Tornillo de Fijación

### Piezas

A ó B 1 Juego

F 1 Unidad

J 1 Unidad  
Eje: 42

I 1 Unidad

Para Disco Cinta: 20

G 1 Unidad  
Eje: 42

H 1 Unidad

Para Disco Cinta: 14/18

G 2 Unidades  
Eje: 42



Testero lateral  
EUROBLOCK



Testero lateral  
EURODECOR

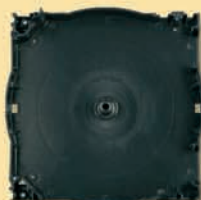

Testero Central



Testero Central  
Pasante  
Agujero de 95 y 140



Testero Central  
Sencillo



Testero Central  
Sencillo Pasante

A

B

C

D

E

F

## Montaje de dos persianas

1 Sólo Accionamiento

1 Sólo Eje

Testero central Pasante



### Piezas

1 Juego A ó B

2 Unidades D

1 Unidad J  
Eje: 42

2 Unidades I

Para Disco Cinta: 20

3 Unidades G  
Eje: 42

1 Unidad H

Para Disco Cinta: 14/18

4 Unidades G  
Eje: 42

### CARACTERÍSTICAS

- Cuando lo que se quiere es utilizar la guía de aluminio central con un solo accionamiento, se deben de unir dos testeros centrales y se coloca un Anillo Rodamiento de eje de 42 o 60.
- Los testeros se unen fácilmente por medio de unos orificios para el alojamiento de los tornillos.





Placa de Contención  
Eje: 42 ó 60



Placa de Contención  
Disco cinta 20



Jgo. Embudos



Anillos Rodamiento  
para Eje: 42 ó 60



Placa Clipaje  
Motor  
Cajón 155 ó 185-200



Tope Regulable para  
desplazamiento  
de 32 a 70 mm.



Refuerzo  
Metálico

G

H

I

J

K

L

M

## Montaje de dos persianas

2 Accionamientos

Testero Central Sencillo



### Piezas

A ó B 1 Juego

E 1 Unidad

I 1 Unidad

Para Disco Cinta: 20

H 2 Unidades

Para Disco Cinta: 14/18

G 2 Unidades  
Eje: 42

### CARACTERÍSTICAS

- Sistema tradicional de persiana dividida, con dos accionamientos, que con la utilización del Testero central sencillo, no hay necesidad de instalar las placas de contención, ya que el propio testero realiza esta función.
- Para la división de las persianas, como guía central se utilizará la de PVC doble 60 x 45 y las guías laterales de PVC.

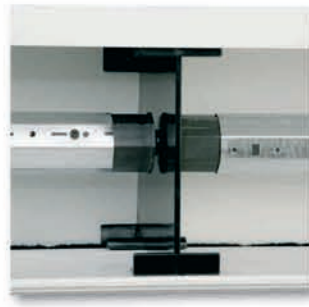



Testero lateral  
EUROBLOCK

A



Testero lateral  
EURODECOR

B



Testero Central

C



Testero Central  
Pasante  
Agujero de 95 y 140

D



Testero Central  
Sencillo

E



Testero Central  
Sencillo Pasante

F

## Montaje de dos persianas

2 Acionamientos

Testero Central



### Piezas

1 Juego A ó B

2 Unidades C

2 Unidades I

Para Disco Cinta: 20

2 Unidades G

2 Unidades H

Para Disco Cinta: 14/18

4 Unidades G

### CARACTERÍSTICAS

- En este caso en lugar de utilizar el testero sencillo, utilizamos el testero central, para así poder instalar dos guías sencillas al centro, para el caso que se quiera hacer una división con diferentes alturas de paño.

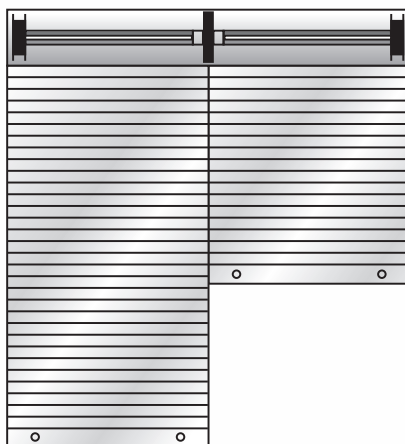

Sistema Bandera

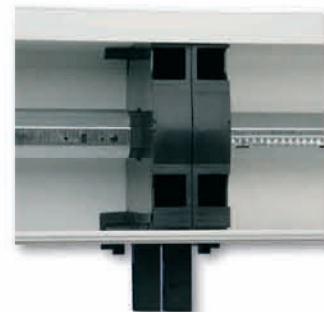





Placa de Contención  
Eje: 42 ó 60



Placa de Contención  
Disco cinta 20



Jgo. Embudos



Anillos Rodamiento  
para Eje: 42 ó 60



Placa Clipaje  
Motor  
Cajón 155 ó 185-200



Tope Regulable para  
desplazamiento  
de 32 a 70 mm.



Refuerzo  
Metálico

G

H

I

J

K

L

M

## Montaje de dos persianas

2 Desplazamientos

2 Accionamientos

Testero Central Sencillo



### CARACTERÍSTICAS

- En este montaje conseguimos hacer un doble desplazamiento con testero central sencillo para guía central de PVC.
- Se dispone de distintos testeros centrales para diferentes carpinterías.

### Piezas

A ó B 1 Juego

E 1 Unidad

I 1 Unidad

D 2 Unidades  
de 140g

Para Disco Cinta: 14/18/20

G 2 Unidades  
Eje: 42

L 8 Unidades





Testero Lateral  
EUROBLOCK

**A**



Testero Lateral  
EURODECOR

**B**

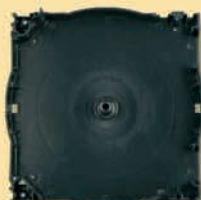

Testero Central

**C**



Testero Central  
Pasante  
Agujero de 95 y 140

**D**



Testero Central  
Sencillo

**E**



Testero Central  
Sencillo Pasante

**F**

## Montaje de dos persianas

2 Desplazamientos  
2 Accionamientos  
Testero Central

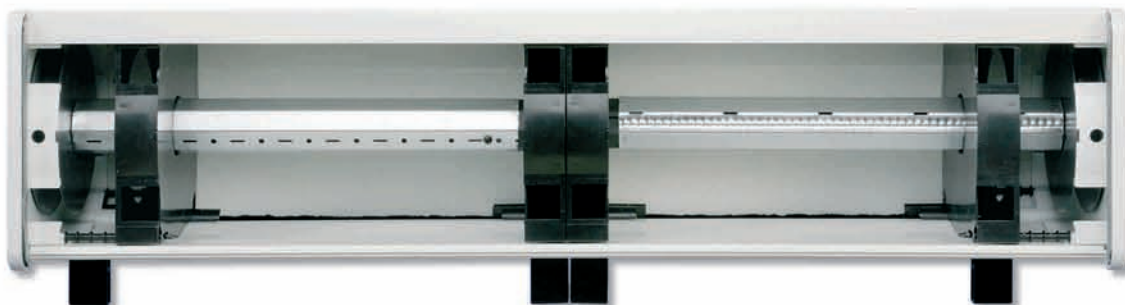

### Piezas

1 Juego **A ó B**

2 Unidades **C**

2 Unidades de 140  $\varnothing$  **D**

Para Disco Cinta: 14/18/20

4 Unidades Eje: 42 **G**

2 Unidades **I**

8 Unidades **L**

### CARACTERÍSTICAS

- En este montaje conseguimos hacer un doble desplazamiento con testero central para persianas de alturas iguales o diferentes.
- En el caso de la instalación de una persiana con guías de aluminio que tengan la misma altura, se podrá instalar una guía central de aluminio.
- En el caso de la instalación de persianas de diferentes alturas, se podrá instalar en el testero central, dos guías independientes.



Detalle desplazamiento lateral



Detalle unión testeros centrales



Placa de Contención  
Eje: 42 ó 60



Placa de Contención  
Disco cinta 20



Jgo. Embudos



Anillos Rodamiento  
para Eje: 42 ó 60



Placa Clipaje  
Motor  
Cajón 155 ó 185-200



Tope Regulable para  
desplazamiento  
de 32 a 70 mm.



Refuerzo  
Metálico

G

H

I

J

K

L

M

## Montaje de una persiana Con Motor



### Piezas

A ó B 1 Juego

G 2 Unidades  
Eje: 60

I 1 Unidad

K 1 Unidad

### CARACTERÍSTICAS

- Gracias a nuestra placa clipaje de motor, se podrá instalar el motor en el testero sin necesidad de perforar los testeros y la instalación del soporte se realiza en pocos segundos.
- Para las persianas de seguridad de gran peso, existe la opción de dar mayor consistencia al pivote, con el Refuerzo metálico opcional que se instala fácilmente en cada testero de manera que se consigue una resistencia mayor a la alcanzada por el pivote de aluminio.

### Montaje de Motor



1 Situación del soporte Motor.



2 Introducir uno de los extremos de la placa de clipaje en el alojamiento más próximo a los embudos.



3 Sin apoyar el testero en ninguna superficie, terminar de clipar el otro extremo flexionando ligeramente la aleta frontal del testero.



4 Colocación del motor.

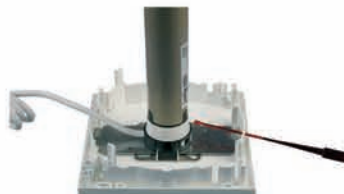

5 Los testeros portan un orificio para la regulación del final de carrera del motor.

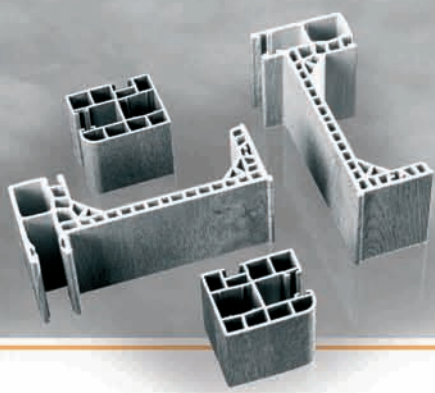

# Guías y Perfiles

## GIMENEZ GANGA I+D+I

Hasta el momento no era posible la instalación garantizada de persianas autoblocantes con guías de PVC. Ahora con la nueva guía 60 x 30 con refuerzo opcional de aluminio se consigue esta instalación.

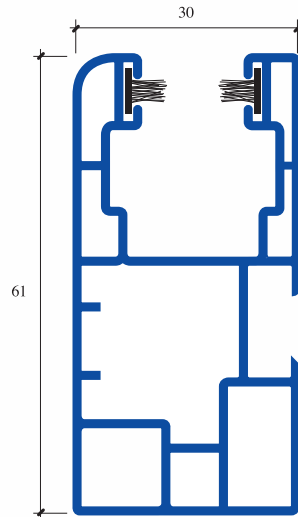

Utilización habitual

## GUIA- PVC 60x30

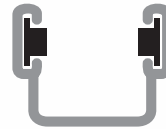

Perfil de aluminio para guía PVC 60x30 Utilizado en Persianas Autoblocantes.

**MOD. REG.**

**novedad**

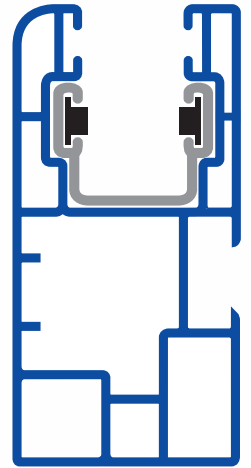

Utilización para persianas autoblocantes

## EMBUDOS RH Y CAJÓN ENRASADO PARA GUIA 60x30

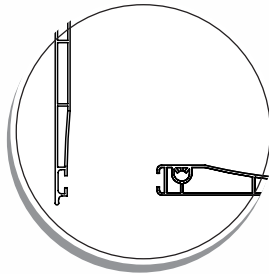

## LAMA AUTOCIERRE PARA ESTA GUIA:

PS-40

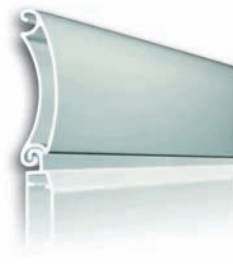

PS-45



## TOPE ABATIBLE PARA TERMINAL DE PERSIANA:

Gimenez Ganga ha desarrollado y registrado el tope abatible para terminales de persiana con el que se consigue extraer la aleta fácilmente del terminal a la hora de hacer una reparación además de conseguir una rigidez superior en la persiana.

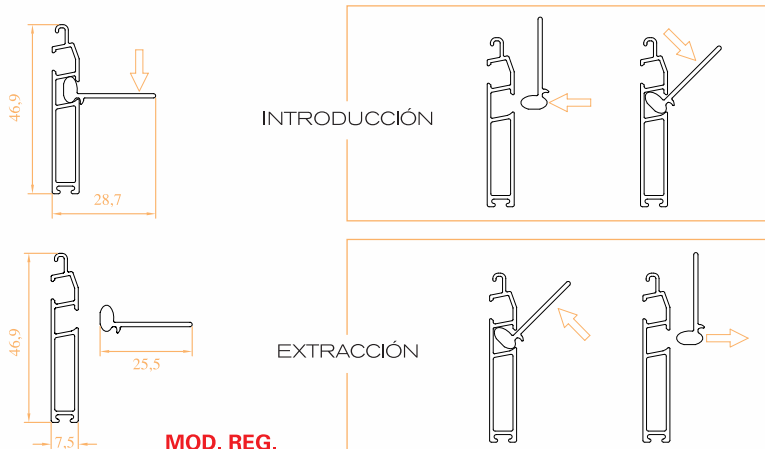

**novedad**

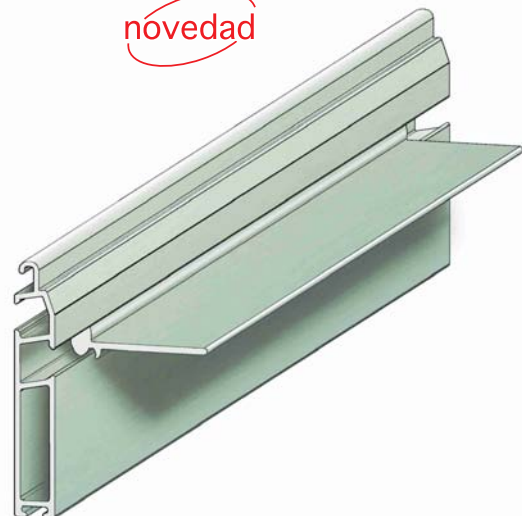



### GUIA- PVC W 25

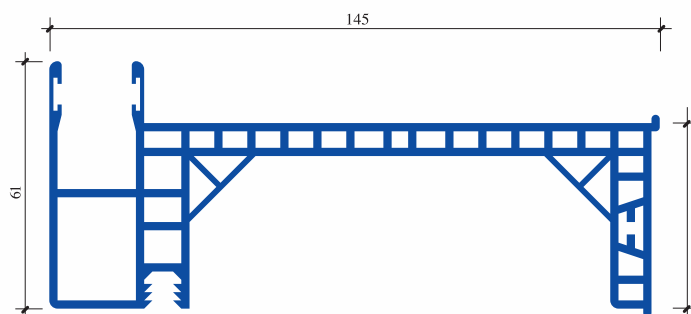

### Guías y Prolongadores

#### GUIA-PVC 55x45

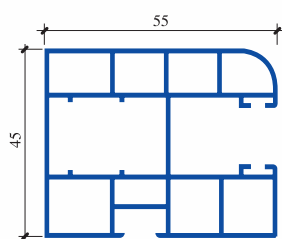

#### GUIA-PVC 60x45

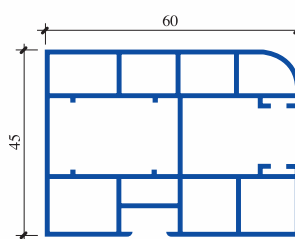

#### GUIA DOBLE-PVC 60x45

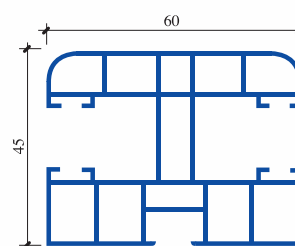

#### PROLONGADOR MOSQUITERA 30x55

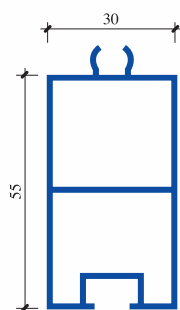

#### PROLONGADOR MOSQUITERA 33x22,5

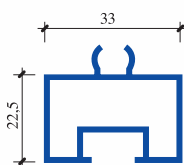

#### PROLONGADOR MOSQUITERA 33x45

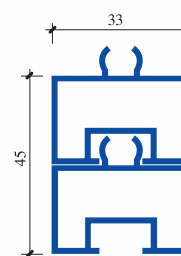



## Soluciones Técnicas

Instalación de soportes de motor en pocos segundos sin necesidad de taladrar los testeros y sin tornillos vistos en la parte exterior del mismo.

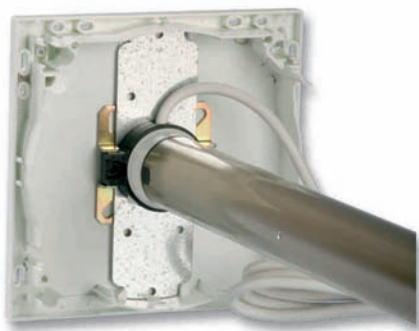

**MOD. REG.**

En el modelo de testeros EURODECOR, se suministra una goma-espuma ranurada que se sitúa en la parte registrable de los testeros posibilitando un sellado hermético también entre el testero y la tapa registrable.

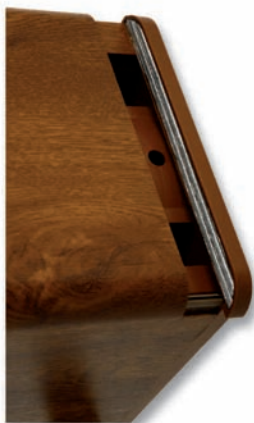

El único modelo de testeros de ABS del mercado de una sola pieza (sin tapa embellecedora exterior) que permite el clipaje modular de los embudos sin necesidad de tornillos.



Refuerzo metálico opcional del Pivote para persianas de seguridad de grandes dimensiones.



**MOD. REG.**

Tope ABS regulable para realizar desplazamientos de 32 a 70 mm.



**MOD. REG.**



Se dispone de una amplia gama de embudos, adaptables a las guías de los diferentes fabricantes de ventanas y puertas de PVC y Aluminio.



MOD. REG.

La fijación de las placas de contención al testero, se realiza por medio de un fuerte apriete que elimina el problema de expulsión (que hasta el momento existía en las placas de contención de ABS) provocado por las diferencias de temperatura exterior.



Los apoyos existentes de las placas de contención en los testeros de ABS, se duplican con respecto a lo ya existente en el mercado, haciendo imposible hundir por peso las placas al interior de los testeros, una vez ensamblado el cajón.

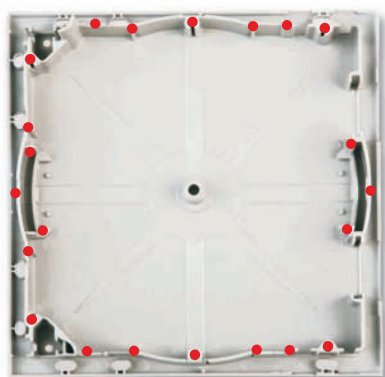

● Puntos de Apoyo

# Accesorios



Testero Lateral  
Euroblock ABS  
155, 185, 200



Testero Central  
ABS Pasante  
155, 185, 200  
Ø 95.



Testero Lateral  
Eurodecor ABS  
155, 185, 200



Testero ABS  
Desplazamiento  
Pasante  
155 con Ø120  
185, 200 con Ø140



Testero Lateral  
Aluminio  
Euroblock  
155,170,185,200



Testero Central  
ABS Sencillo  
155, 185, 200



Testero Lateral  
Aluminio  
Eurodecor  
155,185,200

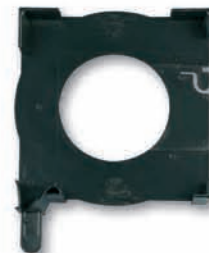

Testero Central ABS  
Sencillo Pasante  
155, 185, 200  
Ø 95

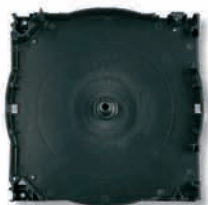

Testero Central ABS  
155, 185, 200



Placa de  
Contención  
ABS  
155, 185, 200  
Eje:42



Testero Central  
Enrasado  
Aluminio  
155, 170,185, 200



Placa de  
Contención  
ABS  
155, 185, 200  
Eje:60

MOD. REG.





Placa de Contención ABS  
155, 185, 200  
Disco Cinta 20 mm



Tope regulable para desplazamiento de 32 a 70 mm.



Placa de Contención Metálica  
Eje: 42 ó 60  
Para Testeros de Aluminio



Refuerzo Metálico para Pivote del Testero de ABS



Juego de Embudos para Testeros de ABS



Tornillo de unión para perfiles de PVC



Juego de Embudos para Testeros de Aluminio



Rodamiento a Bolas



Anillo de Rodamiento Pasante  
Eje:42 y 60  
Testeros:  
ABS y Aluminio



Cápsula PVC con alojamiento Eje: 42



Placa de Clipaje para Motor en testero de ABS  
155, 185, 200



Cápsula PVC con alojamiento Extensible Eje: 60

# Accesorios



Disco de PVC  
con Alojamiento  
ø:120  
Cinta de 14, 18 y 20  
para  
testeros de 155



Tirante Flecha  
Mixto Forrado



Disco de PVC  
con Alojamiento  
ø:140  
Cinta de 14, 18 y 20  
para  
testeros de  
185 y 200



Recogedor  
Universal  
Cinta 14, 18, 20  
Placa PVC



Pasacintas Inferior  
Cajón PVC  
Cinta 14, 18, 20



Recogedor  
Universal  
Cinta 20  
Placa Aluminio



Pasacintas Frontal  
Cajón PVC  
Cinta 14, 18, 20



Recogedor  
Abatible  
Cinta de 20



Tope de 40 mm.  
con arandela



Torno Integral



Cerrojo  
de  
Seguridad



Motor Tubular

# Diseño

*Hermético, Estético, Práctico, Atractivo ...*





ISO-9001:2000



**EURODECOR**  
**EUROBLOCK**

Soluciones para Ventanas  
y Puertas de Aluminio y PVC



**GIMENEZ GANGA**

Polígono Industrial "El Castillo" C/Roma 4  
03630-Sax (Alicante) ESPAÑA  
Tfños: +34 965 474 050-965 474 205  
Fax: 965 474 563  
info@gimenezganga.com

[www.gimenezganga.com](http://www.gimenezganga.com)

**Advertencia Legal:** Las novedades técnicas mostradas en éste catálogo están debidamente registradas por Gimenez Ganga, S.L.U.